

Varenummer: 201581M620PLH
Beskrivelse: E+G Bolt GN 1581-M6-20-PL-H
H-NBR tætningsring i hygiejnisk design

Mål

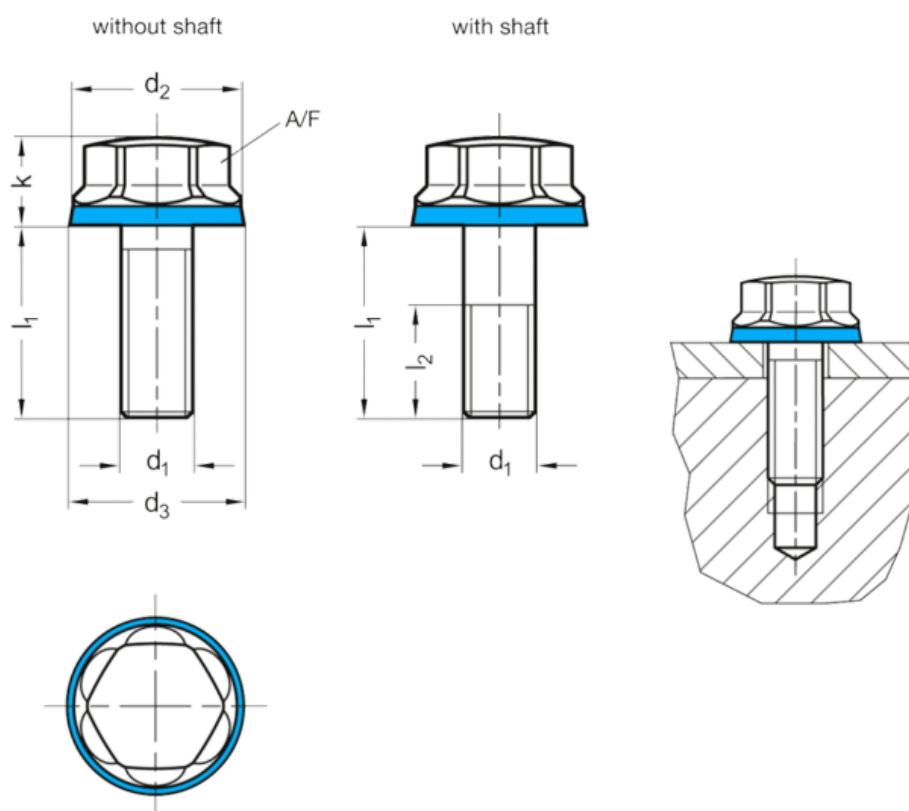

A/F	= 10
d1	= M6
d2	= 13
d3	= 13.8
l1 med bryst	= -
l1 uden bryst	= 20
l2	= -
k	= 7.5

Vægt i (g) = 10